

itadeco+



Terče a podložky pod dlažbu
Podložky pod dřevo a WPC
Drenáž a odvodnění
Doplňky střech



katalog 2023

www.itadeco.cz

Řešení pro terasu a zahradu

Podlahové systémy pro stavbu
venkvních teras.

Vyberte si z nabídky terčů pod dlažbu
betonovou, keramickou nebo pod
dřevěná či dřevoplastová prkna.

Obsah

ITADECO s.r.o.
L. Mašínové 1397
Nová Paka, 509 01

Tel.: +420 499 522 300
Tel.: +420 721 011 311

prodej@itadeco.cz
www.itadeco.cz

Společnost ITADECO s.r.o. byla založena v roce 2009 jako ryze česká společnost bez zahraničního kapitálu a postupem času si vybudovala silnou pozici v oblasti prodeje doplňků pro terasy, ploché střechy a odvodnění. Nyní je výhradním zástupcem italské společnosti ETERNO IVICA s.r.l. v České republice.



PEDESTAL



WOODECK



MONDIAL



ETERNO

Uvedené ceny jsou v Kč a bez DPH.

01	O nás	str. 2
—	ITADECO s.r.o., NOVÁ PAKA	
02	Vyvýšená podlaha na terčích	str. 4
—	Technologie, instalace, použití a výhody pokládky	
03	Katalog	str. 6
—	Praktické informace	
04	Terče a výškově nastavitelné podložky pod dlažbu	str. 8
—	NEW MAXI, BASIC, ETERNO, BASIC NERO, STAR.T, KŘÍŽKY	
05	Příslušenství pro terče a terasy	str. 16
—	Klipy, spádové podložky	
06	Terasový systém s hliníkovým nosníkem	str. 18
—		
07	Výškově nastavitelné podložky pod rošt	str. 20
—	NEW MAXI WOOD, BASIC WOOD, ETERNO WOOD, BASIC NERO WOOD, STAR.T WOOD	
08	Drenážní a odvodňovací systémy MONDIAL	str. 26
—	Kanálové šachty, rámy, poklopy, mříže, podlahové a okapové vpustě, odvodňovací žlaby	
09	Doplňky pro hydroizolaci střech ETERNO	str. 36
—	Střešní vpustě, prostupy, rohy, odvětrávací komínky, ochrana střech a okapů před znečištěním	

01

O NÁS

Vyberte si pro sebe to nejlepší.



Jiří Žalský
Majitel společnosti

ITADECO s.r.o.
L. Mašínové 1397
Nová Paka, 509 01
IČ: 28778219
DIČ: CZ28778219

Tel.: +420 499 522 300
Tel.: +420 721 011 311
prodej@itadeco.cz

Vážení zákazníci,
právě se Vám do ruky dostal katalog naší společnosti ITADECO pro rok 2023, který obsahuje několik novinek, ale také rady a užitečné informace k výrobkům. Katalog je i nadále rozdělen dle tematického zaměření produktů a doplněn o aktuální ceny.

Věřím, že pro Vás bude pomocníkem při realizacích Vašich projektů. Pokud zde nějaké informace nenajdete, určitě navštivte naše webové stránky www.itadeco.cz, případně kontaktujte mé kolegy na technické podpoře.

Ani letos nás nebude čekat ve stavebnictví jednoduchá doba, o to více Vám proto budeme nápomocni při zaměření Vašich projektů, vytvoříme kladečské plány pro terče, pomůžeme s proškolením a výběrem vhodného materiálu na Váš projekt.



Technická podpora
Informace o výpočtech, zaměření teras,
vytvoření kladečského plánu, výpočet
spotřeby terčů, proškolení realizačních firem.

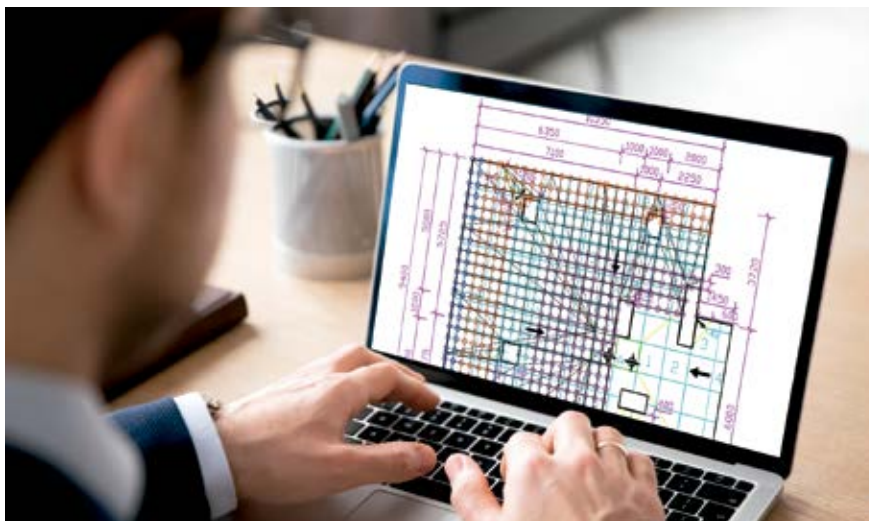



Terasa, snadno a suchou cestou.



Terasa je vždy rovná a umožňuje kompenzovat malé rozdíly ve výšce a sklonu pokládací plochy.



02

VYVÝŠENÁ PODLAHA NA TERČÍCH

Ideální řešení, pro Vaši terasu.

Produkty a řešení pro architekturu a stavebnictví, navržené a vyrobené v Itálii a České republice.



Zvýšené podlahy
Jednoduché a flexibilní řešení
pro rychlou a bezpečnou
instalaci.

Technologie zvýšené podlahy poskytuje efektivní, všestranné a okamžité výhody: umožňuje snadnou správu kabelů, potrubí a zařízení; rychlou kontrolu hydroizolace; efektivní odvod vody. Vyvýšené podlahy díky přítomnosti nezávislých prvků umožňují absorbovat dilatační a strukturální pohyby, čímž zabraňují vzniku trhlin na hydroizolaci. Absence potěru umožňuje podstatně snížit zatížení konstrukcí a zároveň poskytuje vysokou odolnost proti zatížení. Systémy Pedestal a Woodeck jdou

ještě dále: nastavitelné podpěry a kompenzační příslušenství umožňují dosáhnout rovných podlah a snadno a rychle vyrovnat i menší sklony nosné roviny. Instalace podpěr Pedestal a Woodeck je extrémně snadná a vyžaduje velmi málo kroků: podpěry jsou navrženy tak, aby byly jednoduše položeny přes hydroizolaci nebo jakýkoli jiný povrch, který má být dlážděn. Po prvním hrubém nastavení je pokládka zvolené podlahy dokončena s naprostou přesností pomocí regulačního klíče, a to i po instalaci podlahy.

VYVÝŠENÁ PODLAHA NA TERČÍCH

Výhody terasy na terčích

- široká škála nastavení výšky od 10 mm do 935 mm
- vysoká nosnost podložek, která je 800 kg a 1200 kg na podložku
- vlisovaná guma na hlavě podložky, jako odhlučňující a protiskluzový prvek
- vyrovnávací klíč, kterým je možné podložku snížit i zvýšit v již nainstalované terase. Klíč lze užít v případě dlažby o hmotnosti do 25 kg/ks
- rychlá a snadná instalace terasy a tím pádem ušetřený čas a peníze za realizaci
- podložky jsou testovány v rozmezí - 40 °C až +120 °C
- výkyvná hlava u podložek SE ETERNO, SE WOOD, BASIC NERO a BASIC NERO WOOD která automaticky vyrovnává až 5% sklon podkladu
- podložky lze použít jak pod dlažbu, tak i pod dřevěné terasy a WPC terasové systémy (systém WOODACK)
- podložky jsou vyrobené z polypropylenu, tudíž mají dlouhou životnost a jsou plně recyklovatelné



Zakrytí rozvodů a instalací

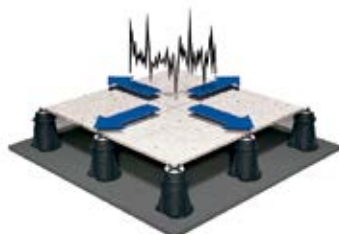

Absorbce pohybů



Rychlá a snadná instalace



Ekologické a čisté



Zvukově izolační



Nezatěžují nosné konstrukce

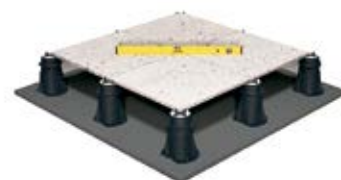

Dokonale rovné plochy



Dokonalé odvodnění



Vysoká nosnost



Dobrá ventilace a termoizolace

03

KATALOG

Praktické informace

Připravili jsme příručku, která vám pomůže se základními praktickými otázkami při pokládce dlažby nebo prken na terče a podložky.

ke stažení na: <https://www.itadeco.cz/pokladka-prakticky>

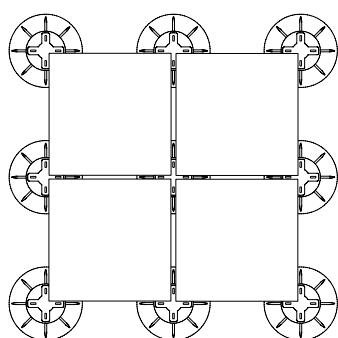

Nastavitelné podložky

Minimální výška (H): 10 mm (Star-T)

Maximální výška (H): 935 mm (NEW MAXI)

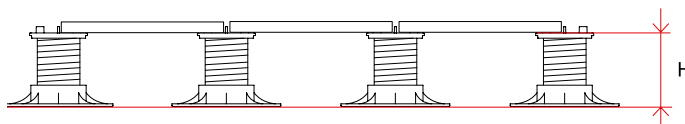

Terče (pevná výška)

Minimální výška (H): 6 mm (EHG 6)

Maximální výška (H): 20 mm (EH 20)

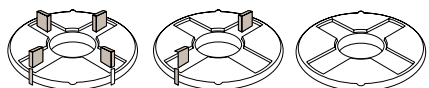
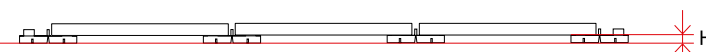

Úprava podložek

- ODŘÍZNUTÍ ČÁSTI ZÁKLADNY**

Základna podložky připravená pro snadnou úpravu/odříznutí pro umístění podložky u stěny, atiky popř. v rohu terasy.

- ODLOMENÍ DILATAČNÍCH KŘIDÉLEK**

Dilatační křídélka (spárovací destičky) na hlavě podložky lze v případě potřeby lehce odlomit.



Použití doplňků

- UKONČOVACÍ, SOKLOVÉ KLIPY**

Pro elegantní a čisté ukončení terasy doporučujeme použít ukončovací, soklové klipy.



- DORAZOVÉ KLIPY**

Pro dokonalou stabilitu celé terasové plochy doporučujeme použít obvodové, doražové klipy.

Orientační výpočet spotřeby podložek a terčů na m²

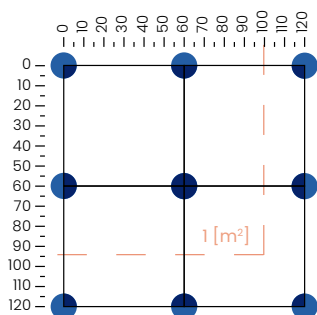

• PŘÍKLAD VÝPOČTU (viz. tabulka) →

Rozměr dlažby 60 × 60 cm

PRINCIP VÝPOČTU:

strana A [m] × strana B [m] = **VÝSLEDEK**
následně:

1 [m²] ÷ VÝSLEDEK = počet podložek na m²

Výpočet: 0,6 [m] × 0,6 [m] = 0,36 [m]

následně: 1 [m] ÷ 0,36 [m] = **2,78 [ks/m²]**

Rozměr dlažby A×B [cm]	20	30	40	45	50	60	70	75	80	90	100
20	25	16,67	12,5	11,11	10	8,33	14,29	13,33	12,5	11,11	10
30	16,67	11,11	8,33	7,41	6,67	5,56	9,52	8,89	8,33	7,41	6,67
40	12,5	8,33	6,5	5,56	5	4,17	7,14	6,67	6,65	5,56	5
45	11,1	7,41	5,56	4,94	4,44	3,7	6,35	5,63	5,56	4,94	4,44
50	10	6,67	5	4,44	4	3,33	5,71	5,33	5	4,44	4
60	8,3	5,56	4,17	3,7	3,33	2,78	4,76	4,44	4,17	3,7	3,33
70	14,29	9,52	7,14	6,35	5,71	4,76	4,08	3,81	3,57	3,17	2,86
75	13,33	8,89	6,67	5,93	5,33	4,44	3,81	3,56	3,33	2,96	2,67
80	12,5	8,33	6,25	5,56	5	4,17	3,57	3,33	6,25	5,56	5
90	11,1	7,41	5,56	4,94	4,44	3,7	3,17	2,96	5,56	4,94	4,44
100	10	6,67	5	4,44	4	3,33	2,86	2,67	5	4,44	4
120	8,33	5,56	4,17	3,7	3,33	2,78	2,38	2,22	4,17	3,7	3,33

Vytvoření kladečského plánu a spotřeby podložek je samozřejmostí.

Příklad:

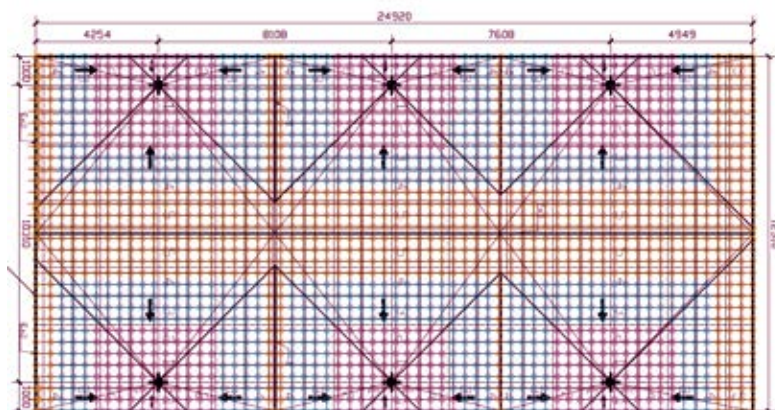

Název podložky	Typ	Barva	Počet kusů
NM New Maxi	NM 2		745 ks
NM New Maxi	NM 3		744 ks
NM New Maxi	NM 4		553 ks

Vysvětlivky



Výšková nastavitelnost



Využití spádové podložky



Plocha základny



Samonivelační hlava



Jednoduše oddělitelné spárovací křídélka



Odolné proti vlivům UV



Zátěž podložky



Hlava s antivibrační gumou



Velikost spáry 2-3-4 mm



Zámek samonivelační hlavy



Základna upravena pro odvod vody

04

Terče a výškově nastavitelné podložky pod dlažbu Pedestal



Rychlá a snadná instalace terasy a tím
pádem ušetřený čas a peníze za realizaci.



04.1

NEW MAXI



Nastavitelná výška od 25 do 935 mm, výšky bez nástavce 25-270 mm. Nosnost 1200 kg. Spáry 2, 3, 4 mm. Speciální otočná hlava opatřená na horní části protiskluzovou a protihlukovou gumou. Průměr základny 205 mm. Snadné nastavení výšky pomocí regulačního klíče. Reakce na oheň dle UNI EN 13501-1:2009 třída E. Výška křídélka 12 mm. Spára 2 a 3 mm pouze na objednávku.

Výškově nastavitelné podložky s otočnou hlavou



NM 1 25-40 mm NM 2 40-70 mm NM 3 60-100 mm NM 4 90-160 mm NM 5 150-270 mm

Kód	Typ	Sestava	Výška	Balení	Cena/ks
E014025040	NM1	NM1	25 - 40 mm	20 ks	80.00
E014040070	NM2	NM2	40 - 70 mm	20 ks	89.00
E014060100	NM3	NM3	60 - 100 mm	20 ks	100.00
E014090160	NM4	NM4	90 - 160 mm	20 ks	122.00
E014150270	NM5	NM5	150 - 270 mm	20 ks	169.00
E014165220	NM6	NM3 + 1× PNM	165 - 220 mm		190.00
E014195280	NM7	NM4 + 1× PNM	195 - 280 mm		212.00
E014300390	NM8	NM5 + 1× PNM	300 - 390 mm		259.00
E014275365	NM9	NM3 + 2× PNM	275 - 365 mm		280.00
E014305415	NM10	NM4 + 2× PNM	305 - 415 mm		302.00
E014410530	NM11	NM5 + 2× PNM	410 - 530 mm		349.00
E014385500	NM12	NM3 + 3× PNM	385 - 500 mm		370.00
E014415550	NM13	NM4 + 3× PNM	415 - 550 mm		392.00
E014520665	NM14	NM5 + 3× PNM	520 - 665 mm		439.00
E014495635	NM15	NM3 + 4× PNM	495 - 635 mm		460.00
E014525685	NM16	NM4 + 4× PNM	525 - 685 mm		482.00
E014630800	NM17	NM5 + 4× PNM	630 - 800 mm		529.00
E014605770	NM18	NM3 + 5× PNM	605 - 770 mm		550.00
E014635820	NM19	NM4 + 5× PNM	635 - 820 mm		572.00
E014740935	NM20	NM5 + 5× PNM	740 - 935 mm		619.00
E044000145	PNM	Prodlužovací nástavec	165 mm	30 ks	90.00



Příslušenství				Cena/ks
E035011204	NM	Náhradní hlava	ø 110 mm	1 ks 27.00
E034000001		Hlava pro 6-hr. dlažbu		1 ks 41.00
E035061204		Hlava XL pro NM	ø 150 mm	1 ks 37.00
E081003000	LH3	Vyrovnávací podložka	3 mm	250 ks 8.40
E200320120		Regulační klíč		1 ks 790.00
M030300500		Kleště na dlažbu	300-500 mm	1 ks 490.00
M030600600		Kleště na dlažbu	600×600 mm	1 ks 1 850.00
E070000200		PVC podložka		1 ks 17.80
M030000100		Ocelový zvedák dlažby		1 ks 300.00
M030100100		Vakový držák dlažby		1 ks 2 850.00
P021000230		Doraz dlažby plastový		200 ks 31.00
P021000220		Doraz dlažby nerez		100 ks 89.00
E200350060		Regulač. nástavec AKU		1 ks 160.00
E084000110		Spádová podložka 1 %	ø 110 mm	700 ks 12.30
P021000320		Soklový klip spodní - nerez		100 ks 169.00
P021000420		Soklový klip vrchní - nerez		100 ks 175.00
P021200120		Alu ukončovací lišta	1 200 mm	1 ks 890.00
P021000972		Rohový klip vrchní - nerez	20 mm	1 ks 465.00
P021000912		Rohový klip spodní - nerez	20 mm	1 ks 495.00



KATALOG

04.2

BASIC



Nastavitelná výška od 27 do 295 mm, výšky bez nástavce 27-120 mm. Nosnost 800 kg. Spáry 4 mm. Hlava je spojena se závitem. Průměr základny 205 mm. Nástavec PSB je možné použít pouze v kombinaci s podložkami SB3 a SB4. Reakce na oheň dle UNI EN 13501-1:2009 třída E. Výška křídélek 12 mm. Odolné vůči teplotám v rozmezí od -40 °C do +120 °C.



Základní výškově nastavitelné podložky



Kód	Typ	Sestava	Výška	Balení	Cena/ks
E015427035	SB1	SB1	27 - 35 mm	40 ks	62.00
E015435050	SB2	SB2	35 - 50 mm	30 ks	68.00
E015450080	SB3	SB3	50 - 80 mm	35 ks	75.00
E015470120	SB4	SB4	70 - 120 mm	25 ks	82.00
E015481117	SB5	SB3 + 1× PSB	115 - 175 mm		114.00
E015481320	SB6	SB4 + 1× PSB	130 - 200 mm		121.00
E015481726	SB7	SB3 + 2× PSB	175 - 265 mm		153.00
E015481929	SB8	SB4 + 2× PSB	195 - 295 mm		160.00
E044000625	PSB	Prodlužovací nástavec	102 mm	50 ks	39.00

Příslušenství					Cena/ks
E081003000	LH3	Vyrovnávací podložka	3 mm	250 ks	8.40
M030300500		Kleště na dlažbu	300-500 mm	1 ks	490.00
M030600600		Kleště na dlažbu	600×600 mm	1 ks	1 850.00
E070000200		PVC podložka		1 ks	17.80
M030000100		Ocelový zvedák dlažby		1 ks	300.00
M030100100		Vakuový držák dlažby		1 ks	2 850.00
P021000230		Doraz dlažby plastový		200 ks	31.00
P021000220		Doraz dlažby nerez		100 ks	89.00
E084000110		Spádová podložka 1 %	ø 110 mm	700 ks	12.30
P021000320		Soklový klip spodní - nerez		100 ks	169.00
P021000420		Soklový klip vrchní - nerez		100 ks	175.00
P021200120		Alu ukončovací lišta	1 200 mm	1 ks	890.00
E082001000	LGH1	Gumová podložka		800 ks	10.60
E082002000	LGH2	Gumová podložka		600 ks	11.60
E082003000	LGH3	Gumová podložka		500 ks	12.20
P021000972		Rohový klip vrchní - nerez	20 mm	1 ks	465.00
P021000912		Rohový klip spodní - nerez	20 mm	1 ks	495.00



KATALOG

04.3

ETERNO



Automatická regulace sklonu až do 5 %. Nastavitelná výška od 28 do 550 mm. Nosnost 1200 kg. Snadné nastavení výšky pomocí regulačního klíče. Unikátní samovyrovnávací hlava s protihlukovou a protiskluzovou gumou. Spáry 2, 3, 4 mm. Spára 2 a 3 mm pouze na objednávání.



Výškově nastavitelné podložky se samovyrovnávací hlavou



SE 0	SE 1	SE 2	SE 3	SE 4	SE 5
28-38 mm	37,5-50 mm	50-75 mm	75-120 mm	120-170 mm	170-215 mm

Kód	Typ	Sestava	Výška	Balení	Cena/ks
E240028038	SE0	SE0	28 - 38 mm	25 ks	134.00
E240037050	SE1	SE1	37.5 - 50 mm	25 ks	149.00
E240050075	SE2	SE2	50 - 75 mm	25 ks	152.00
E240075120	SE3	SE3	75 - 120 mm	25 ks	166.00
E240120170	SE4	SE4	120 - 170 mm	25 ks	171.00
E240170215	SE5	SE5	170 - 215 mm	25 ks	176.00
E240140230	SE6	SE3 + 1× P1	140 - 230 mm		239.00
E240185275	SE7	SE4 + 1× P1	185 - 275 mm		244.00
E240235325	SE8	SE5 + 1× P1	235 - 325 mm		249.00
E240205345	SE9	SE3 + 2× P1	205 - 345 mm		312.00
E240250385	SE10	SE4 + 2× P1	250 - 385 mm		317.00
E240300400	SE11	SE5 + 2× P1	300 - 400 mm		322.00
E240270455	SE12	SE3 + 3× P1	270 - 455 mm		385.00
E240315500	SE13	SE4 + 3× P1	315 - 500 mm		390.00
E240365550	SE14	SE5 + 3× P1	365 - 550 mm		395.00
E130125000	P1	Prodlužovací nástavec	125 mm	25 ks	73.00

Příslušenství

					Cena/ks
E035101204	ETERNO	Náhradní hlava	ø 110 mm	1 ks	34.00
E035100001	ETERNO	Hlava pro 6-hr. dlažbu		1 ks	48.00
E035201204	XL	Hlava XL pro NM	ø 150 mm	1 ks	48.00
E081003000	LH3	Vyrovnávací podložka	3 mm	250 ks	8.40
E200320120		Regulační klíč		1 ks	790.00
M030300500		Kleště na dlažbu	300-500 mm	1 ks	490.00
M030600600		Kleště na dlažbu	600×600 mm	1 ks	1 850.00
E070000200		PVC podložka		1 ks	17.80
M030000100		Ocelový zvedák dlažby		1 ks	300.00
M030100100		Vakuový držák dlažby		1 ks	2 850.00
P021000230		Doraz dlažby plastový		200 ks	31.00
P021000220		Doraz dlažby nerez		100 ks	89.00
E200350060		Regulač. nástavec AKU		1 ks	160.00
E084000110		Spádová podložka 1 %	ø 110 mm	700 ks	12.30
P021000320		Soklový klip spodní - nerez		100 ks	169.00
P021000420		Soklový klip vrchní - nerez		100 ks	175.00
P021200120		Alu ukončovací lišta	1 200 mm	1 ks	890.00
E036000100		Zámek výkyvné hlavy		1 ks	8.00
P021000972		Rohový klip vrchní - nerez	20 mm	1 ks	465.00
P021000912		Rohový klip spodní - nerez	20 mm	1 ks	495.00



KATALOG

04.4

BASIC NERO



Automatická regulace sklonu až do 5 %. Nastavitelná výška od 37 do 307 mm, výšky bez nástavce 37-128 mm. Nosnost 800 kg. Průměr základny 205 mm. Nástavec PSB je možné použít pouze v kombinaci s podložkami BN3 a BN4. Snadné nastavení výšky pomocí regulačního klíče. Max. hmotnost dlažby 25 kg/ks. Unikátní samovyrovnávací hlava s protihlukovou a protiskluzovou gumou. Spáry 2, 3, 4 mm. Spára 2 a 3 mm pouze na objednávku. Výška křidélek 12 mm. Odolné vůči teplotám v rozmezí od -40 °C do +120 °C.

Základní výškově nastavitelné podložky se samovyrovnávací hlavou

BN1
37-45 mm

BN2
45-60 mm

BN3
60-86 mm

BN4
80-128 mm

Kód	Typ	Sestava	Výška	Balení	Cena/ks
E015890304	BN1	BN1	37 - 45 mm	25 ks	99.00
E015890405	BN2	BN2	45 - 60 mm	25 ks	103.00
E015890508	BN3	BN3	60 - 86 mm	25 ks	112.00
E015890712	BN4	BN4	80 - 128 mm	25 ks	119.00
E015891117	BN5	BN3 + 1× PSB	122 - 175 mm		151.00
E015891320	BN6	BN4 + 1× PSB	143 - 218 mm		158.00
E015891726	BN7	BN3 + 2× PSB	185 - 264 mm		190.00
E015891929	BN8	BN4 + 2× PSB	205 - 307 mm		197.00
E044000145	PSB	Prodlužovací nástavec	102 mm	50 ks	39.00



Příslušenství					Cena/ks
E035101214	NERO	Náhradní hlava	ø 110 mm	1 ks	34.00
E081003000	LH3	Vyrovnávací podložka	3 mm	250 ks	8.40
E200320120		Regulační klíč		1 ks	790.00
M030300500		Kleště na dlažbu	300-500 mm	1 ks	490.00
M030600600		Kleště na dlažbu	600×600 mm	1 ks	1 850.00
E070000200		PVC podložka		1 ks	17.80
M030000100		Ocelový zvedák dlažby		1 ks	300.00
M030100100		Vakuový držák dlažby		1 ks	2 850.00
P021000230		Doraz dlažby plastový		200 ks	31.00
P021000220		Doraz dlažby nerez		100 ks	89.00
E200350060		Regulač. nástavec AKU		1 ks	160.00
E084000110		Spádová podložka 1 %	ø 110 mm	700 ks	12.30
P021000320		Soklový klip spodní - nerez		100 ks	169.00
P021000420		Soklový klip vrchní - nerez		100 ks	175.00
P021200120		Alu ukončovací lišta	1 200 mm	1 ks	890.00
E036000100		Zámek výkyvné hlavy		1 ks	8.00



04.5

KATALOG

TERČE



EHG 6



EHG 8



EHG 10

Průměr terče 100, 120, 140 resp. 150 mm. Výška 6, 8, 10, 12, 14, 15, 20 mm. Maximální stohovatelnost 3 ks. Při použití vyvažovacích prvků se podložka navýší o 5 mm. Vyvažovací prvky není možné kombinovat s podložkami EH14, EHG. Plastové vyrovnávací podložky EHG není možné pokládat na podložky EH12, EH15, EH20. Reakce na oheň dle UNI EN 13501-1:2009 třída E. Nosnost až 5000 kg.



EH 12



EH 15



EH 20

Terče s pevnou výškou

EHG 6

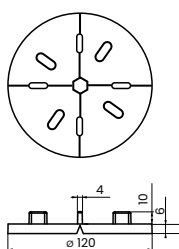

EHG 8

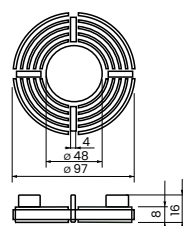

EHG 10

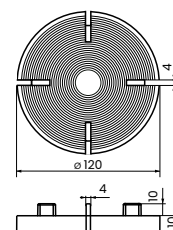

Kód	Typ	Spára	Materiál	Výška	Balení	Cena/ks
E000006004	EHG 6	4 mm	SBS recykl.	6 mm	150 ks	31.00
E000008004	EHG 8	4 mm	SBS recykl.	8 mm	250 ks	22.50
E000011204	EHG 10	4 mm	SBS recykl.	10 mm	200 ks	30.00

EH 12

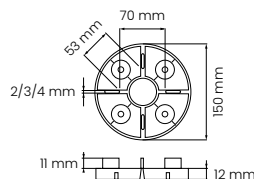

EH 15

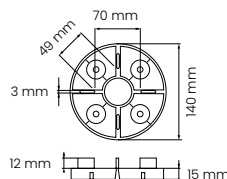

EH 20

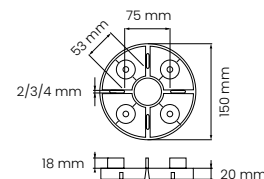

Kód	Typ	Spára	Materiál	Výška	Balení	Cena/ks
E000012002	EH12/2	2 mm	PP	12 mm	250 ks	8.00
E000012003	EH12/3	3 mm	PP	12 mm	250 ks	8.00
E000012004	EH12/4	4 mm	PP	12 mm	250 ks	8.00
E000014000	EH14/4	4 mm	PP	14 mm	360 ks	8.00
E000015000	EH15/3	3 mm	PP	15 mm	200 ks	8.20
E002020002	EH20/2	2 mm	PP	20 mm	150 ks	12.70
E002020003	EH20/3	3 mm	PP	20 mm	150 ks	12.70
E002020000	EH20/4	4 mm	PP	20 mm	150 ks	12.70

Příslušenství

				Cena/ks
E050005000		Vyvažovací prvek z PP	5 mm	200 ks 3.50
E081003000	LH3	Gumová podložka vyrovnávací	3 mm	250 ks 8.40
E083000003	EH3	Plastová podložka	3 mm	500 ks 6.50
M030300500		Kleště na dlažbu	300-500 mm	1 ks 490.00
M030600600		Kleště na dlažbu	600×600 mm	1 ks 1 850.00
E070000200		PVC podložka		1 ks 17.80
M030000100		Ocelový zvedák dlažby		1 ks 300.00
M030100100		Vakuový držák dlažby		1 ks 2 850.00
P021000230		Doraz dlažby plastový		200 ks 31.00
P021000220		Doraz dlažby nerez		100 ks 89.00
P021200120		Alu ukončovací lišta	1 200 mm	1 ks 890.00



04.6

KATALOG

STAR.T



Výrobek se jednoduše položí na místo určení bez použití lepidla nebo mechanického upevnění. Nosnost 1000 kg. Materiál polypropylen. Možnost nastavení výšky pomocí regulačního klíče (platí při maximální hmotnosti dlažby 25 kg/ks).

Nejnižší výškově nastavitelné podložky

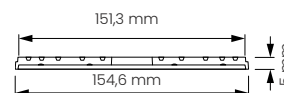
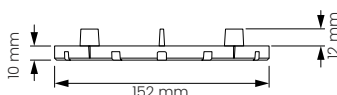

Kód	Typ	Spára	Výška	Balení	Cena/ks
E003210015	Star.T	2 mm	10 - 15 mm	100 ks	36.00
E003011315	Star.T	3 mm	10 - 15 mm	100 ks	36.00
E003010015	Star.T	4 mm	10 - 15 mm	100 ks	36.00
E003100005	Star.T	Prodlužovací nástavec	5 mm	100 ks	19.00



Příslušenství					Cena/ks
E081003000	LH3	Vyrovňovací podložka	3 mm	250 ks	8.40
M030300500		Kleště na dlažbu	300-500 mm	1 ks	490.00
M030600600		Kleště na dlažbu	600×600 mm	1 ks	1 850.00
E070000200		PVC podložka		1 ks	17.80
M030000100		Ocelový zvedák dlažby		1 ks	300.00
M030100100		Vakuový držák dlažby		1 ks	2 850.00
P021000230		Doraz dlažby plastový		200 ks	31.00
P021000220		Doraz dlažby nerez		100 ks	89.00
E200350060		Regulač. nástavec AKU		1 ks	160.00
E084000150		Spádová podložka 1 %	ø 150 mm	250 ks	16.10
P021200120		Alu ukončovací lišta	1 200 mm	1 ks	890.00

04.7

KATALOG

KŘÍŽKY



Pro písek, štěrk a travnaté plochy

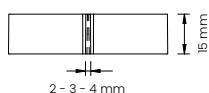
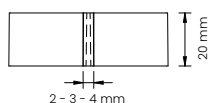

Spárovací sesazovací

Kód	Velikost	Spára	Balení	Cena/ks
P021000003	47/19/3 mm	3 mm	250 ks	3.50
P021000005	47/19/5 mm	5 mm	250 ks	3.70

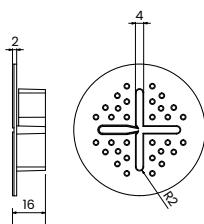

Průhledný křížek pod dlažbu

Kód	Velikost	Spára	Balení	Cena/ks
E044300004	64/4 mm	4 mm	100 ks	9.30

Spárovací bez kotoučku

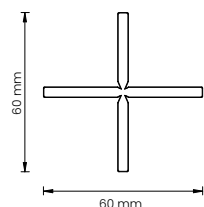

Kód	Velikost	Spára	Balení	Cena/ks
P021000052	15/2 mm	2 mm	100 ks	5.20
P021000053	15/3 mm	3 mm	100 ks	5.20
P021000054	15/4 mm	4 mm	100 ks	5.20
P021000062	20/2 mm	2 mm	100 ks	5.40
P021000063	20/3 mm	3 mm	100 ks	5.40
P021000064	20/4 mm	4 mm	100 ks	5.40

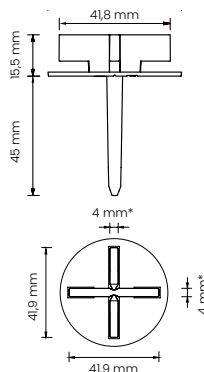

Spárovací s kotoučkem a trnem

Kód	Velikost	Spára	Balení	Cena/ks
E004000202	50/15/2 mm	2 mm	100 ks	5.50
E004000203	50/15/3 mm	3 mm	100 ks	5.50
E004000204	50/15/4 mm	4 mm	100 ks	5.50

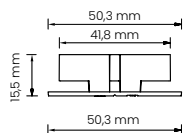

Spárovací s kotoučkem bez trnu

Kód	Velikost	Spára	Balení	Cena/ks
E004000212	50/15/2 mm	2 mm	100 ks	5.00
E004000213	50/15/3 mm	3 mm	100 ks	5.00
E004000214	50/15/4 mm	4 mm	100 ks	5.00

05

Příslušenství

Kompletní řada příslušenství pro terče a terasy

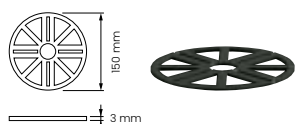

Příslušenství				Cena/ks	
E081003000	LH3	Vyrovnávací gumová podložka	3 mm	250 ks	8.40

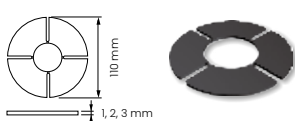

E082001000	LGH1	Gumová podložka	1 mm	800 ks	10.60
E082002000	LGH2	Gumová podložka	2 mm	600 ks	11.60
E082003000	LGH3	Gumová podložka	3 mm	500 ks	12.20



E084000110		Spádová podložka 1 %	ø 110 mm	700 ks	12.30
E084000150		Spádová podložka 1 %	ø 150 mm	250 ks	16.10



E083000300		TPE podložka 215 / 2 mm		1 ks	29.00
-------------------	--	-------------------------	--	------	-------



E070000200		PVC podložka		1 ks	17.80
-------------------	--	--------------	--	------	-------



E200320120		Regulační klíč		1 ks	790.00
-------------------	--	----------------	--	------	--------



E083000003	EH3	Plastová vyrovnávací podložka	3 mm	500 ks	6.50
E083000001	EH1	Plastová vyrovnávací podložka	1 mm	500 ks	5.20



P021000220		Dorazový klip nerez	25,6 x 161,6 mm	100 ks	89.00
P021000230		Dorazový klip plast	25,6 x 161,6 mm	200 ks	31.00



P021000320		Soklový klip spodní	nerez	100 ks	169.00
P021000420		Soklový klip vrchní	nerez	100 ks	175.00

Příslušenství			Cena/ks	
P021000972	Rohový klip vrchní - nerez	20 mm	1 ks	465.00
P021000912	Rohový klip spodní - nerez	20 mm	1 ks	495.00
E200350060	Regulační nástavec AKU		1 ks	160.00
E050005000	Vyvažovací prvek z PP	5 mm	200 ks	3.50
M030300500	Kleště na dlažbu	300-500 mm	1 ks	490.00
M030600600	Kleště na dlažbu	600×600 mm	1 ks	1 850.00
E035011204	Náhradní hlava pro NEW MAXI	ø 110 mm	1 ks	27.00
E035101204	Náhradní hlava pro ETERNO	ø 110 mm	1 ks	34.00
E035101214	Náhradní hlava pro BASIC NERO	ø 110 mm	1 ks	34.00
E035061204	Hlava XL pro NEW MAXI	ø 150 mm	1 ks	37.00
E035201204	Hlava XL pro ETERNO	ø 150 mm	1 ks	48.00
E034000001	Hlava NEW MAXI pro šestihranou dlažbu		1 ks	41.00
E035100001	Hlava ETERNO pro šestihranou dlažbu		1 ks	48.00
E034000020	Náhradní hlava pro NEW MAXI WOOD	ø 110 mm	1 ks	27.00
E035102520	Náhradní hlava pro ETERNO WOOD	ø 110 mm	1 ks	34.00
E035102530	Náhradní hlava pro BASIC NERO WOOD	ø 110 mm	1 ks	34.00
M030100100	Vakuový držák dlažby		1 ks	2 850.00
M030000100	Ocelový zvedák dlažby		1 ks	300.00
P021200120	Alu ukončovací lišta	1 200 mm	1 ks	890.00

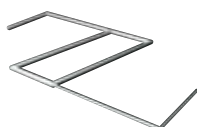
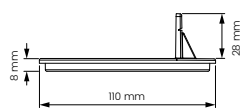
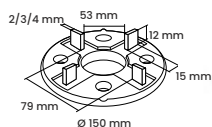
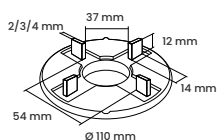

06

Terasový systém s hliníkovým nosníkem Woodeck



WOODECK

Systém spodní konstrukce s hliníkovým nosníkem se montuje bez pomoci šroubů.

06.1

KATALOG

HLINÍKOVÝ SYSTÉM

- Na systém je možné použít všechny formáty dlažby, tedy i velkoformátovou nebo stále se rozšiřující "keramická" terasová prkna.
- Speciální hlavy terasových podložek umožňují snadnou a efektivní realizaci terasových ploch.
- Izolační páska slouží jako protihlukový prvek a v kombinaci se spárovacími křížky drží dlažbu vždy na správném místě.

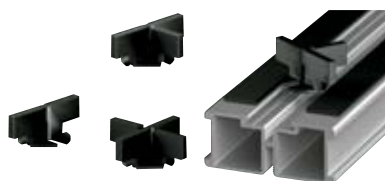
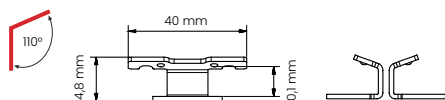
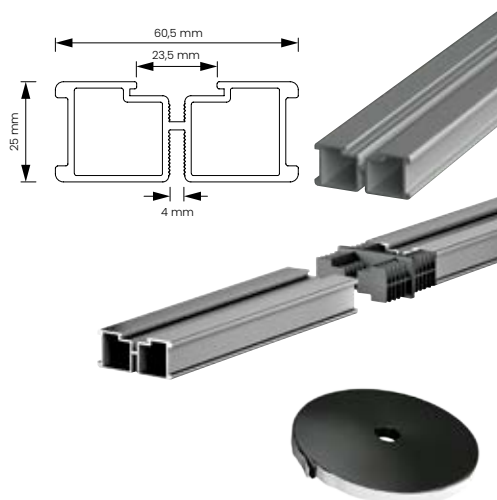

Hliníkový nosník

Kód	Rozměr	Délka	Balení	Cena/bm
Q231020025	60 × 25 mm	2 000 mm	1 ks	475.00

Spojka hliníkových nosníků

Kód	Rozměr	Materiál	Balení	Cena/ks
Q200000025	60 × 25 mm	PP	1 ks	14.50

Izolační páska pro hliníkový rošt

Kód	Rozměr	Délka	Balení	Cena/ks
V13052100	15 × 2 mm	10 m	1 ks	360.00

Klip pro uchycení WPC prkna

Kód	Rozměr	Úhel	Balení	Cena/ks
Q200000231	40 × 14,8 mm	110°	1 ks	17.00

Spárovací křížek pro hliníkový rošt

Kód	Rozměr	Spára	Balení	Cena/ks
E004000102	42 × 42 mm	2 mm	1 ks	4.10
E004000104	42 × 42 mm	4 mm	1 ks	4.40

Příslušenství			Balení	Cena/ks	
E081003000	LH3	Vyrovňovací podložka	3 mm	250 ks	8.40
E200320120		Regulační klíč		1 ks	790.00
E070000200		PVC podložka		1 ks	17.80
E200350060		Regulační nástavec AKU		1 ks	160.00
M030300500		Kleště na dlažbu	300-500 mm	1 ks	490.00
M030600600		Kleště na dlažbu	600×600 mm	1 ks	1 850.00
M030000100		Ocelový zvedák dlažby		1 ks	300.00
M030100100		Vakuový držák dlažby		1 ks	2 850.00
P021000230		Doraz dlažby plastový		200 ks	31.00
P021000220		Doraz dlažby nerez		100 ks	89.00

07

Výškově nastavitelné podložky pod rošt Woodeck



WOODECK

Kompletní a všestranný systém pro
pokládku prken se třemi typy hlav, který
odpovídá každé konstrukční potřebě.



KATALOG

07.1

NEW MAXI WOOD



Speciální otočná hlava opatřená na horní části opěrnou destičkou pro snadné připevnění všech typů terasových nosníků. Snadné nastavení výšky pouhým pootočením základny. Průměr základny 205 mm. Reakce na oheň dle UNI EN 13501-1:2009 třída E.



Výškově nastavitelné podložky



Kód	Typ	Sestava	Výška	Balení	Cena/ks
E014025048	NMW1	NMW1	25 - 40 mm	20 ks	80.00
E014040078	NMW2	NMW2	40 - 70 mm	20 ks	89.00
E014060108	NMW3	NMW3	60 - 100 mm	20 ks	100.00
E014090168	NMW4	NMW4	90 - 160 mm	20 ks	122.00
E014150278	NMW5	NMW5	150 - 270 mm	20 ks	169.00
E014165228	NMW6	NMW3 + 1× PNM	165 - 220 mm		190.00
E014195288	NMW7	NMW4 + 1× PNM	195 - 280 mm		212.00
E014300398	NMW8	NMW5 + 1× PNM	300 - 390 mm		259.00
E014275368	NMW9	NMW3 + 2× PNM	275 - 365 mm		280.00
E014305418	NMW10	NMW4 + 2× PNM	305 - 415 mm		302.00
E014410538	NMW11	NMW5 + 2× PNM	410 - 530 mm		349.00
E014385508	NMW12	NMW3 + 3× PNM	385 - 500 mm		370.00
E014415558	NMW13	NMW4 + 3× PNM	415 - 550 mm		392.00
E014520668	NMW14	NMW5 + 3× PNM	520 - 665 mm		439.00
E014495638	NMW15	NMW3 + 4× PNM	495 - 635 mm		460.00
E014525688	NMW16	NMW4 + 4× PNM	525 - 685 mm		482.00
E014630808	NMW17	NMW5 + 4× PNM	630 - 800 mm		529.00
E014605778	NMW18	NMW3 + 5× PNM	605 - 770 mm		550.00
E014635828	NMW19	NMW4 + 5× PNM	635 - 820 mm		572.00
E014740938	NMW20	NMW5 + 5× PNM	740 - 935 mm		619.00
E044000145	PNM	Prodlužovací nástavec	165 mm	30 ks	90.00

Příslušenství					Cena/ks
E034000020	NMW	Náhradní hlava		1 ks	27.00
E081003000	LH3	Vyrovnávací podložka	3 mm	250 ks	8.40
E200320120		Regulační klíč		1 ks	790.00
E070000200		PVC podložka		1 ks	17.80
E200350060		Regulač. nástavec AKU		1 ks	160.00
E084000150		Spádová podložka 1 %	ø 150 mm	700 ks	16.10



KATALOG

07.2

BASIC WOOD



Hlava je spojena se závitem. Nástavec PSB je možné použít pouze v kombinaci s podložkami SBW3 a SBW4. Hlava opatřená na horní části opěrnou destičkou pro snadné připevnění nosníků. Snadné nastavení výšky pouhým pootočením základny. Průměr základny 205 mm. Snadné připevnění všech typů terasových nosníků. Reakce na oheň dle UNI EN 13501-1:2009 třída E.

Základní výškově nastavitelné podložky

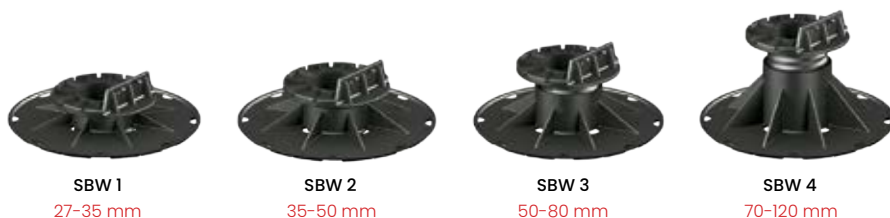

Kód	Typ	Sestava	Výška	Balení	Cena/ks
E015627035	SBW1	SBW1	27 - 35 mm	40 ks	62.00
E015635050	SBW2	SBW2	35 - 50 mm	30 ks	68.00
E015650080	SBW3	SBW3	50 - 80 mm	35 ks	75.00
E015670120	SBW4	SBW4	70 - 120 mm	25 ks	82.00
E015681117	SBW5	SBW3 + 1× PSB	115 - 175 mm		114.00
E015681320	SBW6	SBW4 + 1× PSB	130 - 200 mm		121.00
E015681726	SBW7	SBW3 + 2× PSB	175 - 265 mm		153.00
E015681929	SBW8	SBW4 + 2× PSB	195 - 295 mm		160.00
E044000625	PSB	Prodlužovací nástavec	102 mm	50 ks	39.00



Příslušenství					Cena/ks
E081003000	LH3	Vyrovnávací podložka	3 mm	250 ks	8.40
E070000200		PVC podložka		1 ks	17.80
E084000150		Spádová podložka 1 %	ø 150 mm	700 ks	16.10



07.3

ETERNO WOOD



Automatická regulace sklonu až do 5 %. Nastavitelná výška od 28 mm až do 550 mm. Unikátní samovyrovnávací hlava hlava opatřená na horní části opěrnou destičkou pro snadné připevnění nosníků. Snadné nastavení výšky pouhým pootočením základny. Průměr základny 205 mm. Reakce na oheň dle UNI EN 13501-1:2009 třída E.



Výškově nastavitelné podložky se samovyrovnávací hlavou



SEW 0 28-38 mm **SEW 1** 37,5-50 mm **SEW 2** 50-75 mm **SEW 3** 75-120 mm **SEW 4** 120-170 mm **SEW 5** 170-215 mm

Kód	Typ	Sestava	Výška	Balení	Cena/ks
E310028038	SEW0	SEW0	28 - 38 mm	25 ks	134.00
E310037050	SEW1	SEW1	37.5 - 50 mm	25 ks	149.00
E310050075	SEW2	SEW2	50 - 75 mm	25 ks	152.00
E310075120	SEW3	SEW3	75 - 120 mm	25 ks	166.00
E310120170	SEW4	SEW4	120 - 170 mm	25 ks	171.00
E310170215	SEW5	SEW5	170 - 215 mm	25 ks	176.00
E310140230	SEW6	SEW3 + 1× P1	140 - 230 mm		239.00
E310185275	SEW7	SEW4 + 1× P1	185 - 275 mm		244.00
E310235325	SEW8	SEW5 + 1× P1	235 - 325 mm		249.00
E310205345	SEW9	SEW3 + 2× P1	205 - 345 mm		312.00
E310250385	SEW10	SEW4 + 2× P1	250 - 385 mm		317.00
E310300400	SEW11	SEW5 + 2× P1	300 - 400 mm		322.00
E310270455	SEW12	SEW3 + 3× P1	270 - 455 mm		385.00
E310315500	SEW13	SEW4 + 3× P1	315 - 500 mm		390.00
E310365550	SEW14	SEW5 + 3× P1	365 - 550 mm		395.00
E130125000	P1	Prodlužovací nástavec	125 mm	25 ks	73.00

Příslušenství					Cena/ks
E035102520	SEW	Náhradní hlava		1 ks	34.00
E081003000	LH3	Vyrovnávací podložka	3 mm	250 ks	8.40
E200320120		Regulační klíč		1 ks	790.00
E070000200		PVC podložka		1 ks	17.80
E200350060		Regulač. nástavec AKU		1 ks	160.00
E084000150		Spádová podložka 1 %	ø 150 mm	250 ks	16.10
E036000100		Zámek výkyvné hlavy		1 ks	8.00



KATALOG

07.4

BASIC NERO WOOD



Nastavitelná výška od 37 do 307 mm. Automatická regulace sklonu až do 5 %. Nástavec PSB je možné použít pouze v kombinaci s podložkami BNW3 a BNW4. Unikátní samovyrovnávací hlava opatřená na horní části opěrnou destičkou pro snadné připevnění všech typů terasových nosníků. Snadné nastavení výšky pouhým pootočením základny. Průměr základny 205 mm. Reakce na oheň dle UNI EN 13501-1:2009 třída E.

Základní výškově nastavitelné podložky se samovyrovnávací hlavou



BNW1
37-45 mm

BNW2
45-60 mm

BNW3
60-86 mm

BNW4
80-128 mm

Kód	Typ	Sestava	Výška	Balení	Cena/ks
E015900304	BNW1	BNW1	37 - 45 mm	25 ks	99.00
E015900405	BNW2	BNW2	45 - 60 mm	25 ks	103.00
E015900508	BNW3	BNW3	60 - 86 mm	25 ks	112.00
E015900712	BNW4	BNW4	80 - 128 mm	25 ks	119.00
E015901117	BNW5	BNW3 + 1× PSB	122 - 175 mm		151.00
E015901320	BNW6	BNW4 + 1× PSB	143 - 218 mm		158.00
E015901726	BNW7	BNW3 + 2× PSB	185 - 264 mm		190.00
E015901929	BNW8	BNW4 + 2× PSB	205 - 307 mm		197.00
E044000625	PSB	Prodlužovací nástavec	102 mm	50 ks	39.00



Příslušenství					Cena/ks
E035102530	BNW	Náhradní hlava		1 ks	34.00
E081003000	LH3	Vyrovnávací podložka	3 mm	250 ks	8.40
E200320120		Regulační klíč		1 ks	790.00
E070000200		PVC podložka		1 ks	17.80
E200350060		Regulač. nástavec AKU		1 ks	160.00
E084000150		Spádová podložka 1 %	ø 150 mm	250 ks	16.10
E036000100		Zámek výkyvné hlavy		1 ks	8.00



KATALOG

STAR.T WOOD

07.5

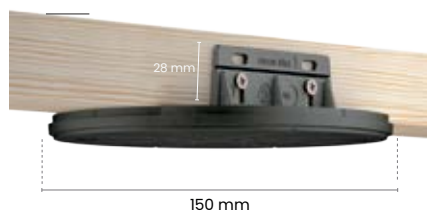

Výrobek se jednoduše položí na místo určené bez použití lepidla nebo mechanického upevnění. Nosnost 1000 kg. Materiál polypropylen.



Nejnižší výškově nastavitelné podložky

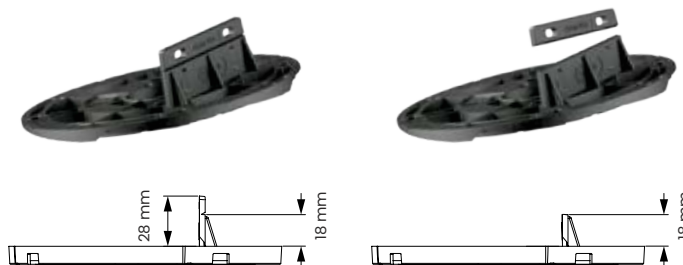

Kód	Typ	Výška	Balení	Cena/ks
E003010018	Star.T wood	10 - 15 mm	100 ks	41.00
E003100005	Star.T Prodlužovací nástavec	5 mm	200 ks	19.00



Příslušenství					Cena/ks
E081003000	LH3	Vyrovňovací podložka	3 mm	250 ks	8.40
E200320120		Regulační klíč		1 ks	790.00
E070000200		PVC podložka		1 ks	17.80
E084000150		Spádová podložka 1 %	ø 150 mm	250 ks	16.10

Příslušenství Wood - Novinka!					Cena/ks
E100500008		Gumová podložka pod hranol	100 × 50 × 8 mm	1 ks	6.00
E070911594		Distanční terasová podložka	4 mm	200 ks	3.70
E070911597		Distanční terasová podložka	7 mm	200 ks	3.70
E070911882		Izolační páska itaWOOD	20 m	1 ks	510.00
V200005060		Terasový vřut A2 se zápusťnou hlavou	ø 5 × 60 mm	100 ks	4.50
V200005070		Terasový vřut A2 se zápusťnou hlavou	ø 5 × 70 mm	100 ks	5.00



08

Drenážní a odvodňovací systémy Mondial



MONDIAL

Drenážní výrobky Mondial jsou ideálním řešením pro odvodnění menších ploch u domu či komerčních prostor. Především se jedná o kanalizační šachty, plastové poklopy, odvodňovací žlaby nebo plastové podlahové vpustě.

08.1

KATALOG

KANÁLOVÉ ŠACHTY

z polypropylenu

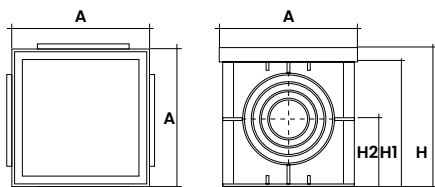

Kanálová šachta

Kód	Rozměr	ø vstupu	ø odtoku bez redukce	A	H	H1	H2	Cena/ks
G000200200	200 × 200	50 75 110	50	195	200	178	100	147.00
G000300300	300 × 300	75 110 125	-	292	297	270	140	318.00
G001400400	400 × 400	75 110 125 160 200 250	160 200	393	396	366	200	567.00
G001550550	550 × 550	160 200 250 300	160 200 250 300	545	520	480	260	1 208.00
G001700700	700 × 700	200 250 300 400 500	200 250 300 400 500	735	650	585	305	2 462.00



Kanálová šachta SMART

Kód	Rozměr	ø vstupu	ø odtoku bez redukce	A	H	H1	H2	Cena/ks
G400200200	200 × 200	50 75 110	50	195	200	178	100	118.00
G400300300	300 × 300	75 110 125	-	292	297	270	140	268.00
G401400400	400 × 400	75 110 125 160 200 250	160 200	393	396	366	200	452.00
G401550550	550 × 550	160 200 250 300	160 200 250 300	545	520	480	260	950.00



Kanálová šachta ZELENÁ

Kód	Rozměr	ø vstupu	ø odtoku bez redukce	A	H	H1	H2	Cena/ks
G800200200	200 × 200	50 75 110	50	195	200	178	100	188.00
G800300300	300 × 300	75 110 125	-	292	297	270	140	410.00
G801400400	400 × 400	75 110 125 160 200 250	160 200	393	396	366	200	651.00



HZ kanálová šachta s pojezdným poklopem a hermetickým zavíráním

Kód	Rozměr	ø vstupu	ø odtoku bez redukce	A	H	H1	H2	Cena/ks
G004001200	200 × 200	50 75 110	50	195	200	178	100	360.00
G004001300	300 × 300	75 110 125	-	292	297	270	140	645.00
G004000400	400 × 400	75 110 125 160 200 250	160 200	393	396	366	200	1 191.00
G004000550	550 × 550	160 200 250 300	160 200 250 300	545	520	480	260	2 599.00

08.2

KATALOG

ŠACHTY, příslušenství



HZ elektro hermetická šachta na kabely, z polypropylenu

Kód	Rozměr	A	H	H1	H2	Cena/ks
G900250250	250 × 250	195	200	178	100	495.00



Zvonový sifon z polypropylenu pro kanálovou šachtu

Kód	Rozměr	Cena/ks
G020000300	300 × 300	255.00
G020000400	400 × 400	373.00



Prodlužovací nástavec šachty z polypropylenu

Kód	Rozměr	A	H	H1	Cena/ks
G003010300	300 × 300	292	120	95	284.00
G003010400	400 × 400	395	128	100	378.00
G003010550	550 × 550	540	130	100	725.00

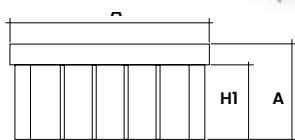

Zápachová příčka z polypropylenu

Kód	Rozměr	A	H	Cena/ks
G002200200	200 × 200	158	200	75.00
G002300300	300 × 300	250	242	87.00
G002400400	400 × 400	250	255	117.00
G002550550	550 × 550	497	373	263.00

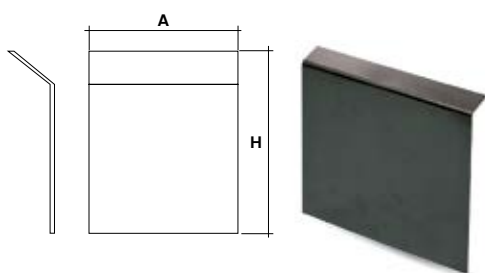

Redukce odtoku kanálové šachty z polypropylenu

Kód	Vývod	Použití	Cena/ks
G038007075	ø 75	pro šachty 200 × 200, 300 × 300, 400 × 400 mm	28.00
G038007110	ø 110	pro šachty 200 × 200, 300 × 300, 400 × 400 mm	32.00
G038007125	ø 125	pro šachty 300 × 300, 400 × 400 mm	36.00
G038007150	ø 150	pro šachty 400 × 400, 550 × 550 mm	40.00

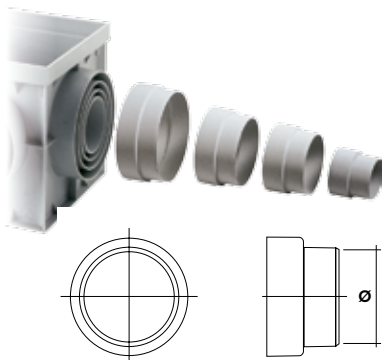

08.3

KATALOG

POKLOPY A MŘÍŽE

z polypropylenu

Rám

Kód	Rozměr	A	B	C	H1	Cena/ks
H031200200	200 × 200	213	185	160	39	89.00
H031300300	300 × 300	323	280	250	41	151.00
H031400400	400 × 400	422	380	349	45	199.00
H031550550	550 × 550	581	534	496	53	315.00

Poklop pochůzný

Kód	Rozměr	A	B	H1	Zátěž. třída	Cena/ks
H034200200	200 × 200	200	185	19	A15	103.00
H034300300	300 × 300	300	280	21	A15	182.00
H034400400	400 × 400	400	380	25	A15	364.00

Rám ZELENÝ

Kód	Rozměr	A	B	C	H1	Cena/ks
H031200202	200 × 200	213	185	160	39	134.00
H031300302	300 × 300	323	280	250	41	211.00
H031400402	400 × 400	422	380	349	45	266.00

Poklop pochůzný ZELENÝ

Kód	Rozměr	A	B	H1	Zátěž. třída	Cena/ks
H034200202	200 × 200	200	185	19	A15	177.00
H034300302	300 × 300	300	280	21	A15	252.00
H034400402	400 × 400	400	380	25	A15	513.00

Třída A15 – návrhové zatížení 15 kN, 1,5 tuny

Dopravní plochy, které jsou využívány výhradně chodci a cyklisty.

Poklop se sifonem

Kód	Rozměr	A	B	L	H1	H2	H3	Cena/ks
H046013030	300 × 300	280	135	315	55	60	40	307.00
H046014040	400 × 400	380	175	435	76	85	45	463.00
H046015555	550 × 550	530	530	63	34	178		1 331.00

Poklop volitelný povrch

Kód	Rozměr	A	B	H1	Cena/ks
H036300300	300 × 300	300	280	21	177.00
H036400400	400 × 400	400	380	25	234.00

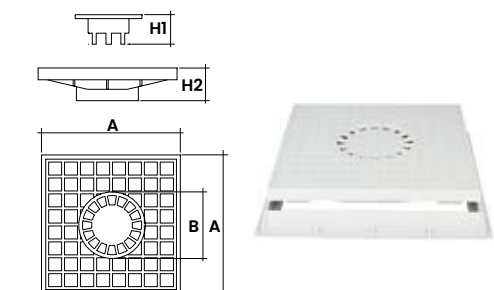
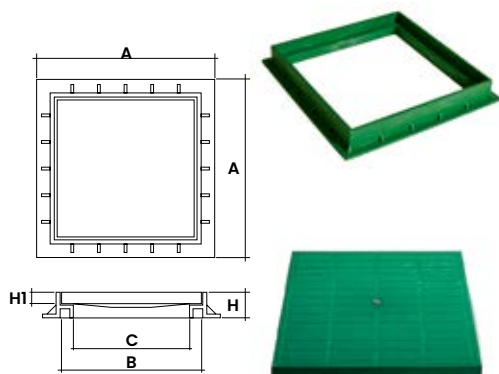
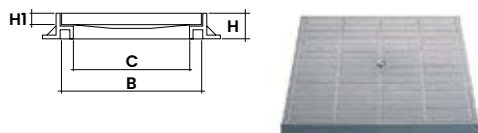
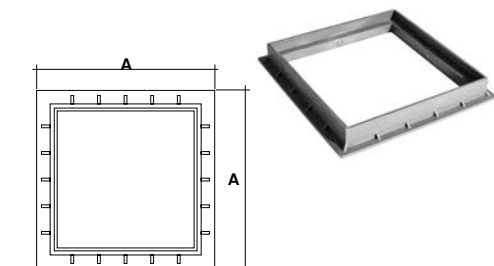

08.4

KATALOG

POKLOPY A MŘÍŽE

z polypropylenu

Poklop pojezdný se šroubem

Kód	Rozměr	A	B	H1	Zátěž. třída	Cena/ks
H035200200	200 × 200	200	185	19	A15	127.00
H035300300	300 × 300	200	280	21	A15	222.00
H035400400	400 × 400	400	380	25	A15	426.00
H035550550	550 × 550	550	528	36	A15	1 095.00

Třída A15 - návrhové zatížení 15 kN, 1,5 tuny

Dopravní plochy, které jsou využívány výhradně chodci a cyklisty.

Rám 700×700 mm

Kód	Rozměr	A	B	C	H1	Cena/ks
H031700700	700 × 700	840	690	599	60	775.00

Poklop 700×700 mm, pojezdný

Kód	Rozměr	A	B	H1	Zátěž. třída	Cena/ks
H035700700	700 × 700	700	701	60	B125	2 290.00

Třída B125 - návrhové zatížení 3,5 tuny

Chodníky, pěší zóny, parkoviště pro osobní automobily.

Poklop s madlem

Kód	Rozměr	A	H	Zátěž. třída	Cena/ks
H039032020	200 × 200	185	29	A15	114.00
H039033030	300 × 300	280	38	A15	197.00
H039034040	400 × 400	380	38	A15	405.00
H039035555	550 × 550	530	49	A15	1 123.00

Mříž s madlem

Kód	Rozměr	A	H	Zátěž. třída	Cena/ks
H033032020	200 × 200	185	29	A15	114.00
H033033030	300 × 300	280	38	A15	197.00
H033034040	400 × 400	380	38	A15	405.00
H033035555	550 × 550	530	49	A15	1 123.00

Třída A15 - návrhové zatížení 15 kN, 1,5 tuny

Dopravní plochy, které jsou využívány výhradně chodci a cyklisty.

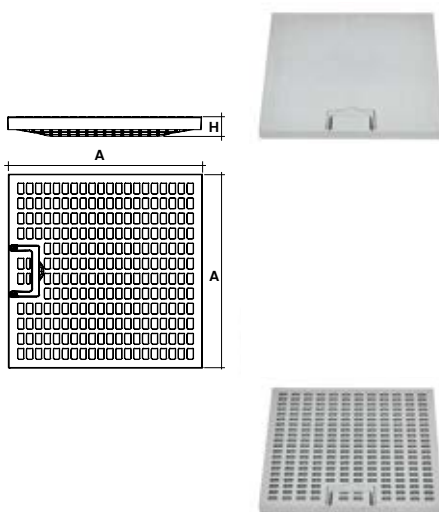
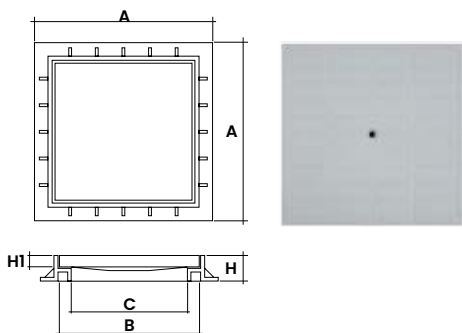

08.5

KATALOG

POKLOPY A MŘÍŽE

z polypropylenu

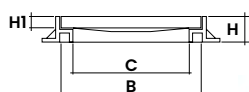
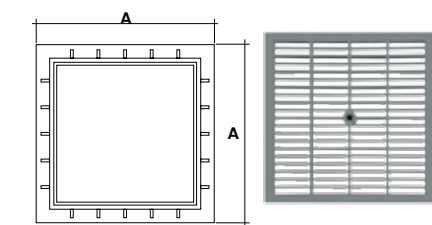

Mříž pochůzná

Kód	Rozměr	A	B	HI	Zátěž. třída	Cena/ks
H032200200	200 × 200	200	185	19	A15	102.00
H032300300	300 × 300	300	280	21	A15	183.00
H032400400	400 × 400	400	380	25	A15	348.00

Mříž pochůzná ZELENÁ

Kód	Rozměr	A	B	HI	Zátěž. třída	Cena/ks
H032200202	200 × 200	200	185	19	A15	156.00
H032300302	300 × 300	300	280	21	A15	227.00
H032400402	400 × 400	400	380	25	A15	453.00

Mříž pojezdná se šroubem

Kód	Rozměr	A	B	HI	Zátěž. třída	Cena/ks
H033200200	200 × 200	200	185	19	A15	122.00
H033300300	300 × 300	200	280	21	A15	213.00
H033400400	400 × 400	400	380	25	A15	436.00
H033550550	550 × 550	550	528	36	A15	1 232.00

Třída A15 – návrhové zatížení 15 kN, 1,5 tuny

Dopravní plochy, které jsou využívány výhradně chodci a cyklisty.

POKLOPY A MŘÍŽE z litiny

Litínový poklop, včetně rámu



Kód	Rozměr	Zátěž. třída	Cena/ks
H055300300	300 × 300	C250	749.00
H055400400	400 × 400	C250	1 420.00
H055550550	550 × 550	C250	2 860.00

Litínová mříž, včetně rámu



Kód	Rozměr	Zátěž. třída	Cena/ks
H053300300	300 × 300	C250	775.00
H053400400	400 × 400	C250	1 612.00
H053550550	550 × 550	C250	2 933.00

Třída C250 – návrhové zatížení 250 kN, 25 tun

Provoz výhradně osobních automobilů, parkoviště, parkovací pásy.

08.6

KATALOG

OKAPOVÉ VPUSTĚ



Okapová vpusť s bočním odtokem "Geiger special" s redukcí

Kód	Rozměr	ø odtoku	Barva	Cena/ks
G021180100	Ø 80-100	Ø 100	šedá	249.00
G021180102	Ø 80-100	Ø 100	černá	249.00
G025090110	Ø 110-125	Ø 100	šedá	249.00
G022180100	□ 80-100	Ø 100	šedá	258.00
G040000110	náhradní redukce	Ø 110	šedá	26.00

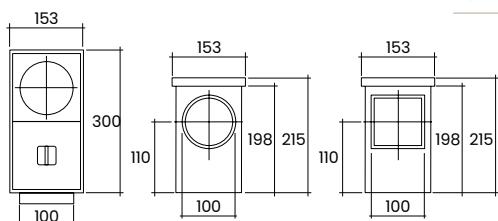

Okapová vpusť se spodním odtokem "Geiger"

Kód	ø svodu	ø odtoku	Barva	Cena/ks
G026000103	Ø 75-125	Ø 110, 125	šedá	275.00
G026000102	Ø 75-125	Ø 110, 125	černá	275.00



Dvorní vpusť s litinovým roštem

Kód	Rozměr	ø odtoku	Třída	Barva	Cena/ks
I003225110	250 × 250	Ø 110, 160	B125	černá	1 690.00

08.7

KATALOG

PODLAHOVÉ VPUSTĚ



Podlahová vpusť z polypropylenu

Kód	Rozměr	ø odtoku	A	D	D1	D2	H	Cena/ks
I001100040	100 × 100	ø 40	99	88	49	40	50	36.00
I001150050	150 × 150	ø 50	147	124	60	50	55	57.00

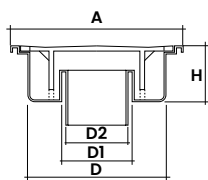
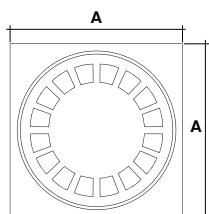

Podlahová vpusť s dvourozměrným odtokem

Kód	Rozměr	ø odtoku	A	D	D1	D2	H	Cena/ks
I005200075	200 × 200	ø 75-80	200	155	74	76	85	162.00
I005250090	250 × 250	ø 100-110	250	205	89	96	80	186.00
I005300100	300 × 300	ø 100-110	300	245	98	106	100	260.00

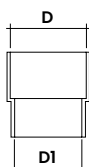

Redukce pro podlahovou vpusť

Kód	Rozměr	ø odtoku	D	D1	Cena/ks
I030050050	50 / 50	ø 50	50	45	29.00
I030080075	80 / 75	ø 75	80	70	36.00
I030080110	80 / 110	ø 110	102	79	44.00

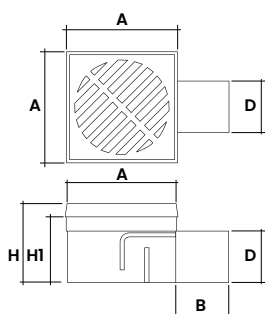

Podlahová vpusť s bočním odtokem

Kód	Rozměr	ø odtoku	A	B	D	H	HI	Cena/ks
I004100050	100 × 100	ø 50	108	45	50	79	67	109.00
I004150050	150 × 150	ø 50	150	45	50	81	69	155.00
I015100050N	100 × 100	ø 50	108	45	50	79	67	260.00
I015150050N	150 × 150	ø 50	150	45	50	81	69	395.00

N - nerezová mřížka

08.8

KATALOG

ODVODŇOVACÍ žlaby a mříž



Sada žlabů "D-DRAIN", kit 3x(žlab + mříž pozink A15)

Kód	Rozměr	Hloubka	Balení	Cena/ks
I052301000	130 × 1 000	75 mm	3 ks	995.00
I052301012	130 × 1 000	120 mm	3 ks	1 145.00



Žlaby "D-DRAIN", z polypropylenu, bez mříže

Kód	Typ	Rozměr	Hloubka	Barva	Odtok	Cena/ks
I050751000	žlab	130 × 1 000	75 mm	šedá		199.00
I070751000	koncovky		75 mm		Ø 50 mm	75.00
I051301012	žlab	130 × 1 000	120 mm	šedá		215.00
I071201000	koncovky		120 mm		Ø 63, 80, 90	79.00
I050751003	žlab	130 × 1 000	75 mm	černá		199.00
I070751003	koncovky		75 mm		Ø 50 mm	75.00
I051301312	žlab	130 × 1 000	120 mm	černá		215.00
I071201312	koncovky		120 mm		Ø 63, 80, 90	79.00



Mříže pro žlaby "D-DRAIN", z polypropylenu, A15

Kód	Rozměr	Barva	Cena/ks
I061301000	130 × 1 000	černá	259.00
I061401000	130 × 1 000	šedá	259.00



Kovové mříže pro odvodňovací žlaby

Kód	Materiál	Rozměr	Zatížení	Cena/ks
I061313101	pozink	130 × 1 000	A15	260.00
I061413101	pozink	130 × 1 000	B125	916.00
I061513055	litina	130 × 500	C250	602.00



Žlab "D-DRAIN 35 mm", s mříží z polypropylenu

Kód	Typ	Rozměr	Hloubka	Barva	Odtok	Cena/ks
I050351000	žlab + mříž	100 × 1 000	35 mm	šedá		295.00
I070351000	koncovky		35 mm		Ø 32 mm	69.00
I050351002	žlab + mříž	100 × 1 000	35 mm	černá		295.00
I070351002	koncovky		35 mm		Ø 32 mm	69.00

08.9

KATALOG

ZATRAVŇOVACÍ DLAŽBA

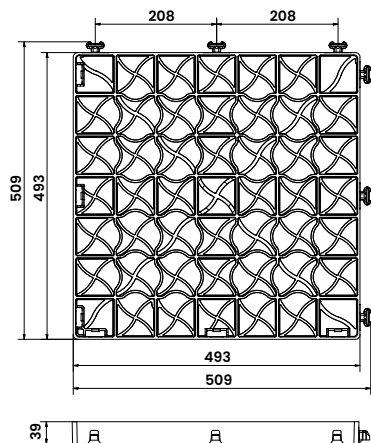
Zatravňovací tvárnice *itaStrong*

Kód	Rozměr	Hmotnost	Výška H	Materiál	Cena/ks
T010300039	500 × 500	1,20 kg	39	PP	129.00



itaStrong zatravňovací dlažba je vhodná především pro zelené parkovací plochy nebo pojezdové plochy ve stávajícím trávníku.

Štěrková tvárnice *itaGarden včetně spodní geotextilie*

Kód	Rozměr	Hmotnost	Výška H	Materiál	Cena/ks
T010300230	1123 × 795	1,80 kg	30	PE-HD	349.00

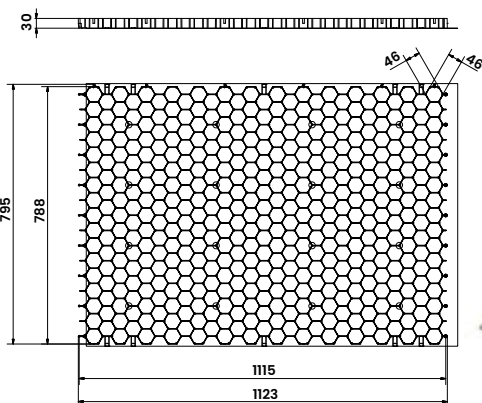

Zatravňovací dlažba **itaGarden** pro vytvoření štěrkových cest, chodníků, teras či jiných ploch. Na spodní straně má odolnou geotextilii, je tedy zaručeno rovnoměrné vsakování vlhkosti do podloží.



SPÁROVACÍ KLÍNKY

se sponou pro obklady a dlažby

Kód	Typ	Balení	Cena/ks
K010420901	klínka	100	3.60
K020420901	spona 1 mm	250	2.50
K020420902	spona 2 mm	250	2.70
K020420903	spona 3 mm	250	2.90
K030420901	kleště	1	495.00



09

Hydroizolace střech a teras Eterno



ETERNO

Doplňky pro ploché střechy nazýváme řadou Eterno. Máme pro vás vpustě pro odvodnění plochých střech nebo komínky pro odvětrání střešního pláště.

09.1

PVC, *polyvinylchlorid***PVC - polyvinylchlorid**

- spadá do kategorie termo-plastických pryskyřic, patří mezi lineární polymery a má vlastnosti polární látky
- dobré technické vlastnosti jako je pružnost, nízká hmotnost, dobrá tepelná odolnost, aj.
- materiál se širokou škálou použití v kombinaci s různými přísadami

**Střešní vpust' přímá, délka 250 mm, 400 mm**

Kód	ø potrubí	A	D1	D2	D3	H	Cena/ks
A014025063	ø 63	320	51	60	49	250	229.00
A014025075	ø 75	320	63	70	62	250	234.00
A014025082	ø 82	320	69	75	68	250	241.00
A014025090	ø 90	320	80	84	79	250	248.00
A014025100	ø 100	320	86	90	85	250	258.00
A014025110	ø 110	380	95	101	94	250	286.00
A014025125	ø 125	380	109	115	108	250	293.00
A014025140	ø 140	380	128	134	127	250	320.00
A014025150	ø 150	380	134	140	132	250	332.00
A014025160	ø 160	380	140	146	139	250	358.00
A014040063	ø 63	320	51	60	49	400	305.00
A014040075	ø 75	320	63	70	62	400	334.00
A014040082	ø 82	320	69	75	68	400	343.00
A014040090	ø 90	320	80	84	79	400	351.00
A014040100	ø 100	320	86	90	85	400	359.00
A014040110	ø 110	380	95	101	94	400	433.00
A014040125	ø 125	380	109	115	108	400	457.00
A014040140	ø 140	380	128	134	127	400	488.00
A014040150	ø 150	380	134	140	132	400	507.00
A014040160	ø 160	380	140	146	139	400	522.00

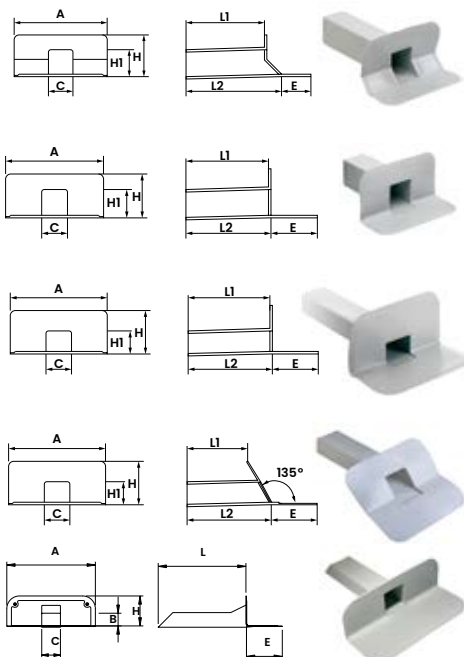
Boční střešní vpust', hranatý odtok

Kód	Typ	Odtok	A	C	E	H	L1	L2	Cena/ks
A060415010	45°	100 × 100	340	92	105	168	375	415	353.00
A061375010	90°	100 × 100	340	92	145	168	375	375	353.00
A062425065	90°	65 × 100	340	92	145	168	425	425	382.00
A060425065	135°	65 × 100	340	95	145	115	370	425	390.00
A044347000	90°	57 × 78	348	57	78	140	120	347	264.00

KATALOG

09.2

PVC, *polyvinylchlorid*

Střešní vpust boční, kulatý odtok, 90°

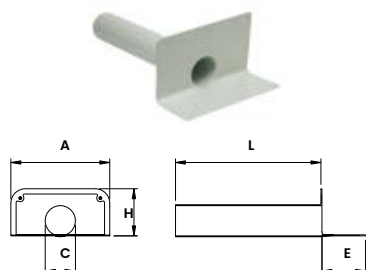

Kód	Typ	ø potrubí	A	C	E	H	L	Cena/ks
A046500063	90°	Ø 63	340	63	150	133	500	524.00
A046500075	90°	Ø 75	340	75	150	133	500	529.00
A046500090	90°	Ø 90	340	90	150	165	500	557.00
A046500110	90°	Ø 110	340	110	150	165	500	584.00
A046500125	90°	Ø 125	340	125	150	165	500	615.00

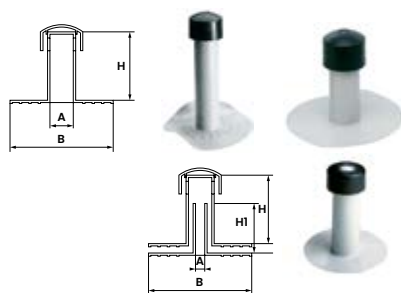

Odvětrávací komínek, jednoduchý

Kód	ø potrubí	A	B	H	H1	Cena/ks
D070225075	Ø 75	72	300	225		261.00
D070400075	Ø 75	72	300	400		330.00
D070270110	Ø 105	60	300	270	190	302.00



Střešní prostupy

Kód		ø potrubí	D	D1	D2	H	Cena/ks
F002000000	Prostup	60-140	40	175	395	190	260.00
F012000000	Kónický	15-30	15	55	210	120	76.00

Rohy

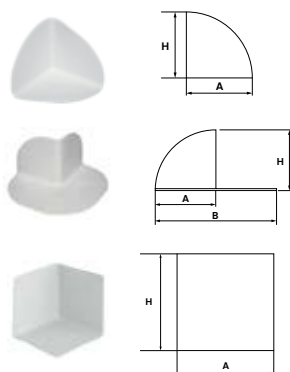

Kód	Rozeř	A	B	H	Cena/ks	
F011000200	vnitřní	70 × 70	70	-	70	26.00
F010000200	vnější	70 × 70	67	128	70	34.00
F011000100	vnitřní	95 × 95	95	-	95	32.00
F010000100	vnější	93 × 93	93	173	100	40.00
F011000030	vnitřní	150 × 150	150	-	150	85.00
F010000030	vnější	150 × 150	150	300	150	122.00

09.3

KATALOG

TPE, *termoplastický elastomer***Termoplastický elastomer**

- někdy také nazývaný jako termoplastický kaučuk
- Termoplastické elastomery (TPE) jsou směsi vyrobené z tvrdých termoplastických polymerů, jako jsou PP (polypropylén), PBT (polybutylen-tereftalát) nebo PA (polyamid) v kombinaci s měkkým gumovým materiálem a obsahujícím přísady, jako například olej nebo plnivo

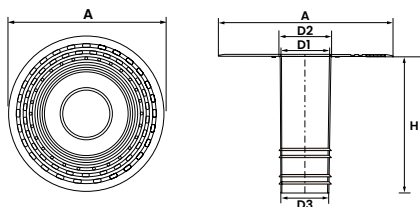
**Střešní vpust' přímá, délka 250 mm, 400 mm**

Kód	ø potrubí	A	D1	D2	D3	H	Cena/ks
A017025063	ø 63	320	51	60	49	250	185.00
A017025075	ø 75	320	63	70	62	250	198.00
A017025082	ø 82	320	69	75	68	250	198.00
A017025090	ø 90	320	80	84	79	250	211.00
A017025100	ø 100	320	86	90	85	250	221.00
A017025110	ø 110	380	95	101	94	250	243.00
A017025125	ø 125	380	109	115	108	250	253.00
A017025140	ø 140	380	128	134	127	250	281.00
A017025150	ø 150	380	134	140	132	250	285.00
A017025160	ø 160	380	140	146	139	250	291.00
A017040063	ø 63	320	51	60	49	400	242.00
A017040075	ø 75	320	63	70	62	400	250.00
A017040082	ø 82	320	69	75	68	400	269.00
A017040090	ø 90	320	80	84	79	400	278.00
A017040100	ø 100	320	86	90	85	400	290.00
A017040110	ø 110	380	95	101	94	400	331.00
A017040125	ø 125	380	109	115	108	400	345.00
A017040140	ø 140	380	128	134	127	400	367.00
A017040150	ø 150	380	134	140	132	400	361.00
A017040160	ø 160	380	140	146	139	400	377.00

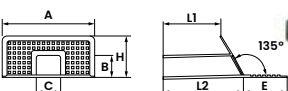
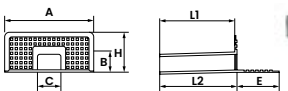
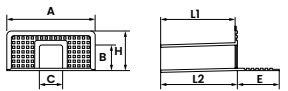
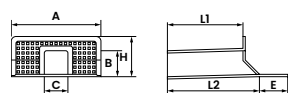
**Boční střešní vpust', hranatý odtok**

Kód	Typ	Odtok	A	B	C	E	H	L1	L2	Cena/ks
A040415010	45°	100 × 100	340	92	92	105	168	375	415	317.00
Kód	Typ	Odtok	A	B	C	E	H	L1	L2	Cena/ks
A041375010	90°	100 × 100	340	92	92	145	168	375	375	317.00
Kód	Typ	Odtok	A	B	C	E	H	L1	L2	Cena/ks
A042425065	90°	65 × 100	340	62	92	145	168	425	425	330.00
Kód	Typ	Odtok	A	B	C	E	H	L1	L2	Cena/ks
A040425065	135°	65 × 100	340	62	95	145	115	370	425	330.00

09.4

TPE, *termoplastický elastomer*

Střešní vpust boční, kulatý odtok, 90°

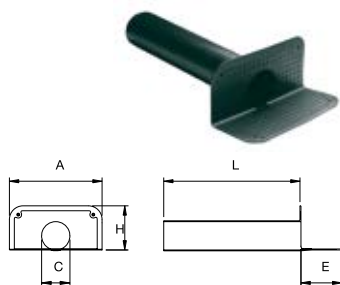

Kód	Typ	ø potrubí	A	C	E	H	L	Cena/ks
A045500063	90°	ø 50	340	63	150	133	500	396.00
A045500075	90°	ø 75	340	75	150	133	500	414.00
A045500080	90°	ø 80	340	80	150	133	500	421.00
A045500090	90°	ø 90	340	90	150	165	500	421.00
A045500100	90°	ø 100	340	100	150	165	500	421.00
A045500110	90°	ø 110	340	110	150	165	500	438.00
A045500125	90°	ø 125	340	125	150	185	500	458.00

Odvětrávací komínek, jednoduchý

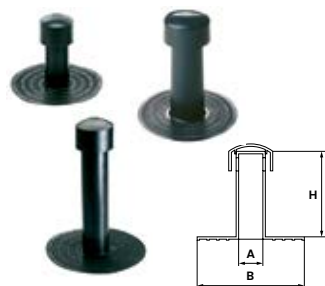

Kód	ø potrubí	A	B	H	Cena/ks
D014270075	ø 75	72	300	270	229.00
D011400075	ø 75	72	300	400	315.00
D015270110	ø 110	100	300	270	278.00

Střešní prostupy



Kód	Typ	ø potrubí	D	D1	D2	H	Cena/ks
F001000000	Prostup	60-140	40	175	395	190	234.00
F013000000	Kónický	15-30	15	55	210	120	80.00

Rohy



Kód	Rozeř	A	B	H	Cena/ks	
F011001100	vnitřní	95 × 95	95	-	95	30.00
F010001100	vnější	93 × 93	93	173	100	40.00

Redukce střešní vpustě, hranatý odtok

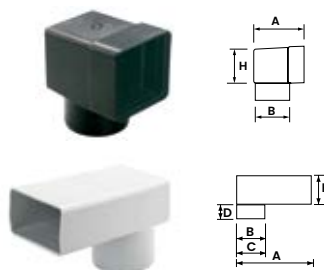

Kód	Typ	pro potrubí	A	B	H	D	H	Cena/ks
F071080010	ø 80	100 × 100	148	78	95			105.00
F071100010	ø 100	100 × 100	148	78	95			105.00
F072063080	ø 63 - 80	100 × 65	218	63	80	45	65	128.00
F072080100	ø 80 - 100	100 × 65	218	80	100	65	65	128.00

Profesionální hořáky ProfyPlus



Kód	ø Zvonu	H	Pryžová hadice	Regulátor tlaku	Výprodej
M051220050	ø 50	220	8×15 mm, délka 10 m,	S pojistným ventilem	3 350.00
M051220070	ø 70	220	max. tlak 20 barů,		3 430.00
M051000600	prodloužení	600	pružina proti zalomení		630.00

• Hadice testovaná v souladu s evropskými normami EN ISO3821

09.5

TPO, *termoplastický polyolefin*

HIFAX = slonová kost, ADFLEX = šedá barva

Termoplastický polyolefin

- kombinace polypropylénu a etylénpropylénové gumy
- materiál se vyznačuje vysokou odolností proti chemikáliím, UV záření, povětrnostním vlivům a mechanickému poškození
- vynikající rozměrová stabilita, dlouhá životnost, netoxický, ekologický,
- provedení HIFAX a ADFLEX pro použití u všech typů membrán

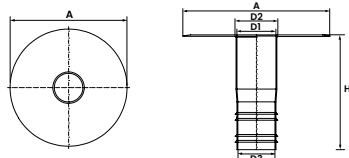
**Střešní vpust' přímá, HIFAX, délka 250 mm**

Kód	ø potrubí	A	D1	D2	D3	H	Cena/ks
A015225063	ø 63	320	51	60	49	250	263.00
A015225075	ø 75	320	63	70	62	250	271.00
A015225082	ø 82	320	69	75	68	250	278.00
A015225090	ø 90	320	80	84	79	250	286.00
A015225100	ø 100	320	86	90	85	250	295.00
A015225110	ø 110	380	95	101	94	250	323.00
A015225125	ø 125	380	109	115	108	250	337.00
A015225140	ø 140	380	128	134	127	250	372.00
A015225150	ø 150	380	134	140	132	250	388.00
A015225160	ø 160	380	140	146	139	250	406.00

Střešní vpust' přímá, ADFLEX, délka 250 mm

Kód	ø potrubí	A	D1	D2	D3	H	Cena/ks
A015025063	ø 63	320	51	60	49	250	263.00
A015025075	ø 75	320	63	70	62	250	271.00
A015025082	ø 82	320	69	75	68	250	278.00
A015025090	ø 90	320	80	84	79	250	286.00
A015025100	ø 100	320	86	90	85	250	295.00
A015025110	ø 110	380	95	101	94	250	323.00
A015025125	ø 125	380	109	115	108	250	337.00
A015025140	ø 140	380	128	134	127	250	372.00
A015025150	ø 150	380	134	140	132	250	388.00
A015025160	ø 160	380	140	146	139	250	406.00

Boční střešní vpust', HIFAX, hranatý odtok

Kód	Typ	Odtok	A	B	C	E	H	L1	L2	Cena/ks
A042425265	90°	65 × 100	340	62	92	145	168	425	425	393.00

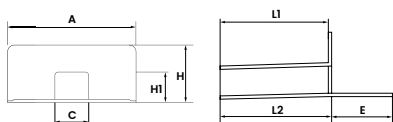
**Boční střešní vpust', ADFLEX, hranatý odtok**

Kód	Typ	Odtok	A	B	C	E	H	L1	L2	Cena/ks
A042425165	90°	65 × 100	340	62	92	145	168	425	425	393.00

09.6

KATALOG

TPO, *termoplastický polyolefin*

HIFAX = slonová kost, ADFLEX = šedá barva

Odvětrávací komínek, jednoduchý

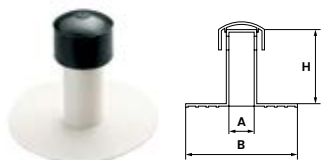

Kód	Typ	ø potrubí	A	B	H	Cena/ks
D401225075	ADFLEX	ø 75	72	300	225	273.00
D401325075	HIFAX	ø 75	72	300	225	273.00

Ochranný kruh pro odvětrací komínek



Kód	ø potrubí	A	B	H	Cena/ks
D150000000	ø 75	75	180	60	42.00
D160000000	ø 110	110	180	60	42.00

Rohy vnitřní

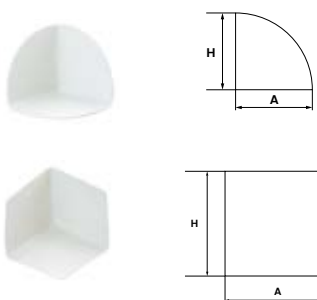

Kód	Typ	Rozměr	A	B	H	Cena/ks
F011004200	HIFAX	70 × 70	70	-	70	44.00
F011004210	ADFLEX	70 × 70	70	-	70	44.00
F011004020	HIFAX	95 × 95	95	-	95	50.00
F011004000	ADFLEX	95 × 95	95	-	95	50.00
F011004030	HIFAX	150 × 150	150	-	150	108.00
F011004040	ADFLEX	95 × 95	150	-	150	108.00

Rohy vnější

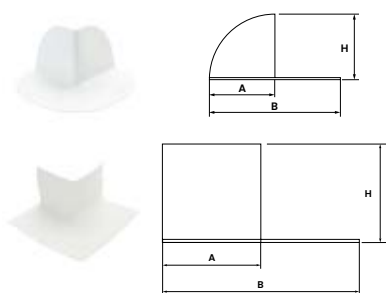

Kód	Typ	Rozměr	A	B	H	Cena/ks
F010004200	HIFAX	70 × 70	67	128	70	59.00
F010004210	ADFLEX	70 × 70	67	128	70	59.00
F010004020	HIFAX	95 × 95	93	173	100	67.00
F010004000	ADFLEX	95 × 95	93	173	100	67.00
F010004030	HIFAX	150 × 150	150	400	150	164.00
F010004040	ADFLEX	95 × 95	150	400	150	164.00

Střešní a kónické prostupy



Kód	Typ		D	D1	D2	H	Cena/ks
F002003010	HIFAX	střešní	40	175	395	190	283.00
F002003000	ADFLEX	střešní	40	175	395	190	283.00
F013003002	HIFAX	kónický	15	55	210	120	80.00
F013003000	ADFLEX	kónický	15	55	210	120	80.00

09.7

KATALOG

STŘEŠNÍ DOPLŇKY

Ochrana proti listí a nečistotám, Polypropylen

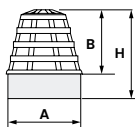

Kód	ø	A	B	H	Cena/ks
C001000060	ø 60	47	54	84	47.00
C001000075	ø 75	62	75	105	47.00
C001000080	ø 80	68	70	100	47.00
C001000090	ø 90	78	70	100	49.00
C001000100	ø 100	88	70	100	49.00
C001000110	ø 110	92	70	100	49.00
C001000120	ø 120	100	70	100	55.00
C001000125	ø 125	109	70	100	55.00
C001000140	ø 140	125	70	100	55.00
C001000150	ø 150	130	70	100	59.00
C001000160	ø 160	143	75	105	68.00
C001000200	ø 200	177	75	105	101.00

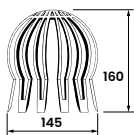

Flexibilní ochrana proti listí, Polypropylen

Kód	Rozměr	Materiál	Cena/ks
C005000001	60 ÷ 140	PP	39.00

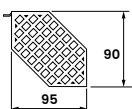

Ochrana proti listí pro boční vpusť, Polypropylen

Kód	Typ	Materiál	Cena/ks
C020000045	45°	PP	50.00

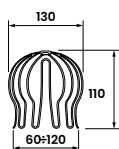

Flexibilní ochrana proti listí, kovová

Kód	Typ	Materiál	Cena/ks
C002000000	60 ÷ 120	Zinek	139.00
C003000000	60 ÷ 120	Měď	344.00
C004000000	60 ÷ 120	Nerez	315.00

Ochrana okapu proti listí a nečistotám



Kód	Typ	Barva	Cena/ks
F128002618	6 m x 18 cm	Hnědá	392.00
F128002624	6 m x 24 cm	Hnědá	475.00

09.8

KATALOG

STŘEŠNÍ DOPLŇKY

Ochrana před znečištěním ptáky

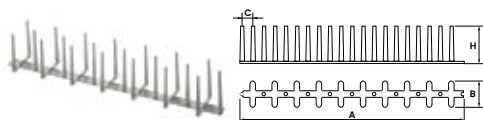

Kód	Materiál	A	B	C	H	Cena/bm
F122008333	PP	500	55	25	80	61.00

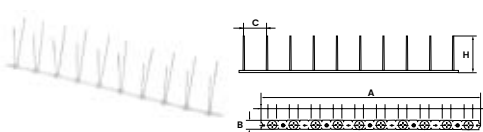

Kód	Materiál	A	B	C	H	Cena/bm
F123011050	PP + nerez	500	20	50	110	217.00

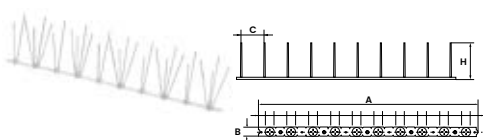

Kód	Materiál	A	B	C	H	Cena/bm
F124011050	PP + nerez	500	20	50	110	261.00

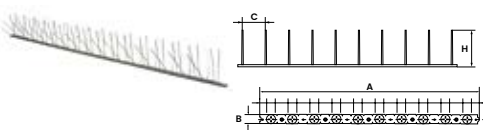

Kód	Materiál	A	B	C	H	Cena/bm
F125000000	nerez	1000	20	50	110	373.00

Ochrana proti štěrků, Polypropylen

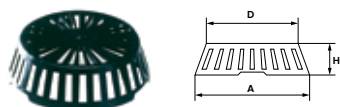

Kód	Materiál	A	D	H	Cena/ks
C023000000	PP	195	170	50	64.00

Nástavec pro ochranu proti štěrků

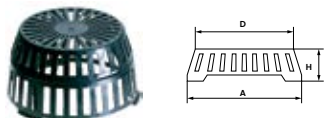

Kód	Materiál	A	D	H	Cena/ks
C024000000	PP	215	195	170	56.00

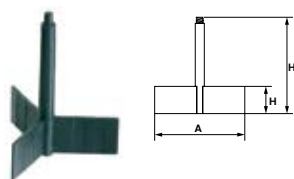

Univerzální držák pro ochranu proti štěrků

Kód	Materiál	A	H	H1	Cena/ks
C025000000	PP	130	40	150	39.00

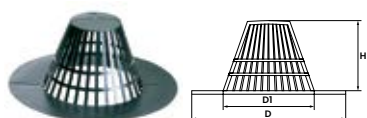

Ochrana proti štěrků "spagna"

Kód	Materiál	D	D1	H	Cena/ks
C027000000	PP	335	198	150	114.00



itadeco+



Terče a podložky pod dlažbu
Podložky pod dřevo a WPC
Drenáž a odvodnění
Doplňky střech



ITADECO s.r.o.

L. Mašínové 1397
Nová Paka, 509 01
Tel.: +420 499 522 300
Tel.: +420 721 011 311
prodej@itadeco.cz
www.itadeco.cz



www.itadeco.cz